

GUIA DE INSTALACIÓN

Cielo Desmontable Gypsum



Las placa o plafones de **TEKNOVINYL** estan hechos a base de yeso y revestidos de con una lámina de PVC por la cara, y por la parte posterior por una lámina de aluminio que tiene como función tener un mejor comportamiento con la humedad.

HERRAMIENTAS NECESARIAS PARA INSTALAR SU PLAFÓN



GUIA INSTALACIÓN CIELO DESMONTABLE GYPSUM

PASO 1

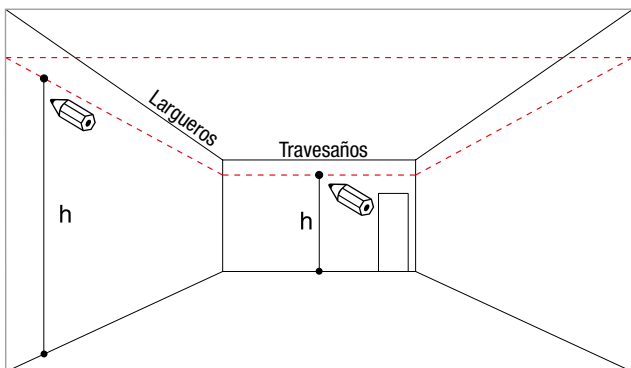

Determinar el nivel de altura que va tener el ambiente para los cielosrasos, se lo puede realizar con el uso de un láser o un tiralíneas.

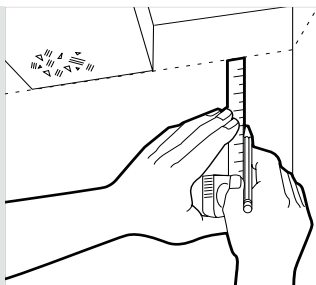

PASO 1

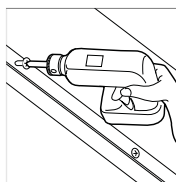
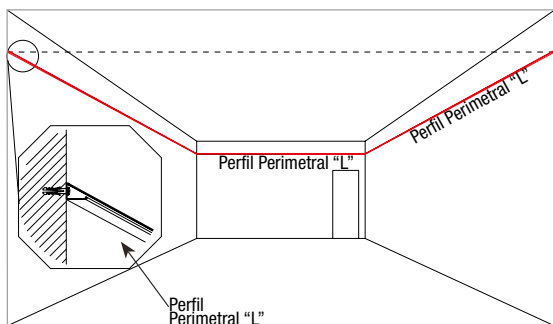

Ya marcada la altura del ambiente proceder con la instalación del Ángulo perimetral "L" fijándolos con tornillos cada 600mm.

PASO 2

Marcar la ubicación para las sujeciones (velas de sujeción, alambre de acero galvanizado o estructuras a base de perfil "L") cada 1200mm para luego proceder a colocar los elementos de suspensión.

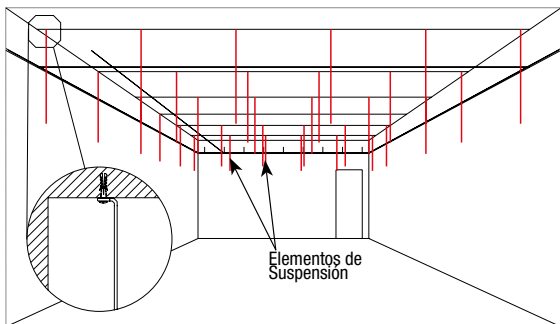
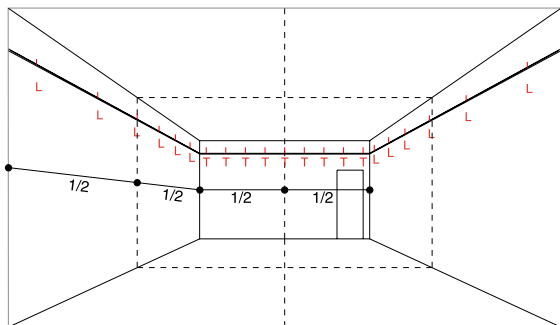
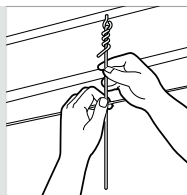

PASO 3

Una vez marcado la posición de la sujeción se coloca los perfiles largueros, si es necesario cortar el perfil de manera que coincida con el espacio previsto del perimetral "L"

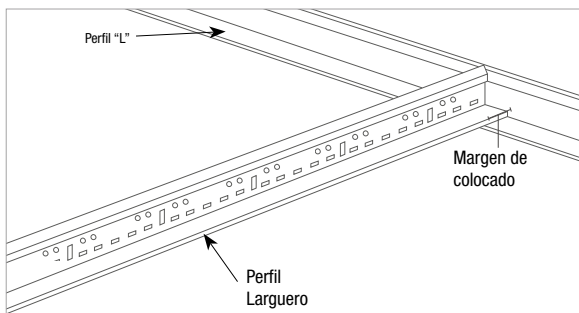
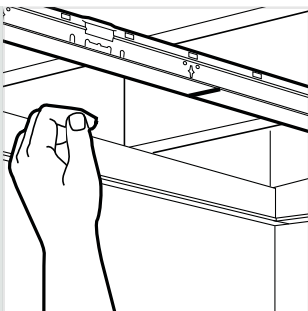

PASO 4

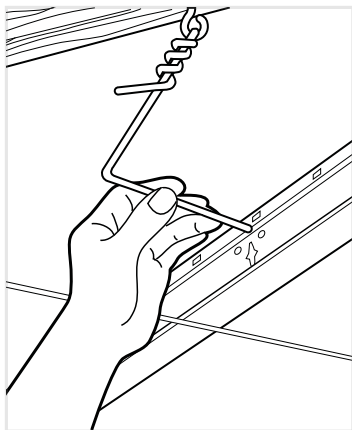

Con los perfiles ya en posición se continúa con la colocación de los elementos de suspensión utilizando las perforaciones circulares provistas en el alma del perfil.

De ser necesario empalmar los largueros, para ello se utiliza el sistema de encaste de cabezales.

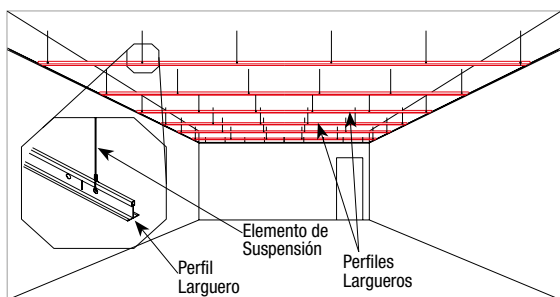

PASO 5

Para colocar los travesaños se introducen los dos extremos de los perfiles con el sistema de encaste de los cabezales

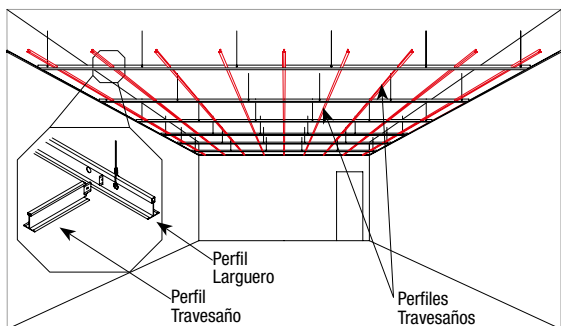
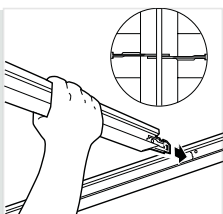

PASO 6

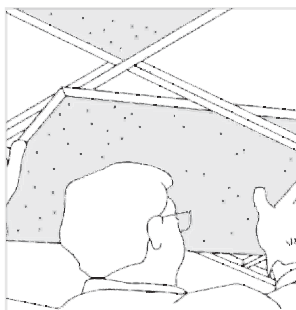

Utilizando guantes se introducen las placas desde abajo de forma horizontal para luego dejarlas descender sobre la estructura de perfiles ya armada, se inicia con las placas enteras para luego terminar en las zonas que requieran un recorte

El primer corte se realiza en la cara frontal para luego cortar de manera más sencilla la parte posterior de la placa.

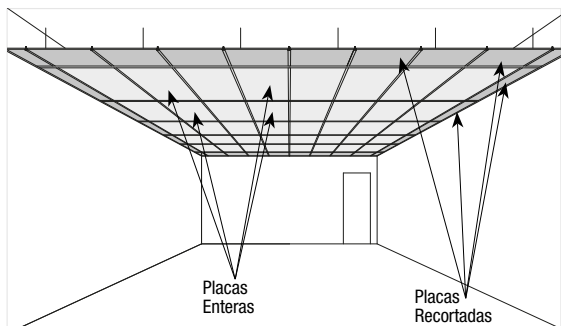
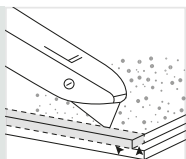



contacto@tektron.com.bo



LA PAZ - ZONA CENTRAL

Alto de la Alianza 769B
Cel. 76830036

LA PAZ - ZONA SUR

Av. Costanera N°50A
Cel. 76767808

EL ALTO

Av. Litoral y Av. 6 de Marzo, Parque Industrial
Cel. 76767801

COCHABAMBA

Av. Blanco Galindo Km1 N°1274
Cel. 76767804 - 76830035

SANTA CRUZ

Cuarto Anillo entre Radial 26 y 27
Cel. 76767803 - 78587770

tektron
SIMPLIFICA TU CONSTRUCCIÓN

TektronBoliviaBM